

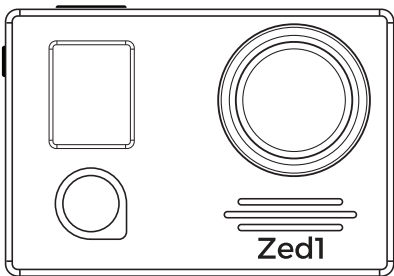

AC Robin
Enjoy the moment.

AC Robin Zed1

Руководство пользователя



Содержание

Основные сведения	3
OLED-Дисплей состояния камеры	4
Технические характеристики	5
Назначение кнопок	6
Меню	7
Беспроводное управление	12
Аккумуляторная батарея	12
Аксессуары	13
Применение аксессуаров	14

Основные сведения

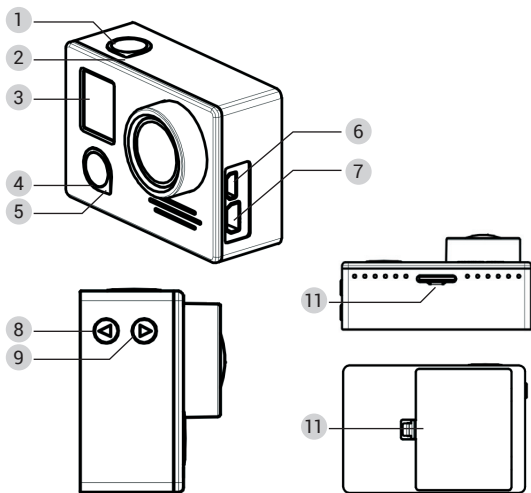

1. Кнопка "Затвор/Выбор"
2. Индикатор состояния камеры "Съемка"
3. OLED-Дисплей состояния
4. Кнопка "Включение/Режим"
5. Индикатор состояния камеры "Съемка/Зарядка"
6. Порт для microHDMI (без кабеля в комплекте)
7. Порт miniUSB
8. Кнопка "Вниз"
9. Кнопка "Вверх/Wi-Fi"
10. Слот для карты microSD (без карты microSD в комплекте)
11. Крышка аккумуляторного отсека

OLED-Дисплей состояния камеры

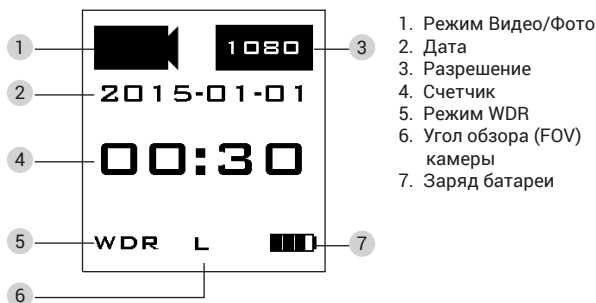

Замечание: рекомендуется использовать SD карты класса Class 10 или UHS-1. При установке карты со скоростными характеристиками не удовлетворяющими требованиям камеры на экране появится сообщение “card speed low” (скорость карты низкая).

Технические характеристики

Характеристики	Сенсор	Back-Illuminated Sony Exmor-R CMOS IMX078
	CPU	Novatek NT96660
	Максимальное разрешение фото	16 М
	Максимальное разрешение видео	2880x2160@24fps
	Выход HDMI	Да
	SD карта	Class 10
	Макс. емкость SD карты	64 ГБ
	Wi-Fi	Да
	Размеры	59×41×21 мм
	Вес	75 г
	Емкость батареи	1600 мАч
	Время зарядки	2-3 ч.
	Формат сжатия	H264
	Формат Видео/Фото	*.MP4 / *.JPG
Оптические параметры	Объектив	F/2.8, 7 групп
	Угол обзора	По горизонтали 120 град. По диагонали 170 град.
Электрические параметры	Рабочее напряжение	5 В
	Ток	800 мА
Рабочие режимы	Видео	
	Фото	
	Time-lapse видео	
	Time-lapse фото	
	Серийная съемка 11 фото/сек	

Назначение кнопок

Кнопка “Включение/ Режим”	Включение камеры/Выбор режима. Одиночное нажатие - камера вкл. Повторное одиночное нажатие - выбор режима (Фото или Видео). Удержание кнопки 3 сек. - камера выкл.
Кнопка “Затвор/Выбор”	В режиме Фото – запись. В режиме Видео – запись старт/стоп.
Кнопка “Вперед”	Выбор меню, перемещение по меню вверх. Удержание более 3 сек – включение/выключение Wi-Fi.
Кнопка “Назад”	Выбор меню, перемещение по меню вниз.

Меню

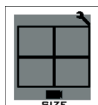

Size video

Выбор	Количество точек	Кадр/сек.	Соотношение сторон
2160p-24fps	2880x2160	24	16:9
2.5K-30fps	2560x1440	30	16:9
1440P-30fps	1920x1440	30	4:3
1080P-60fps	1920x1080	60	16:9
1080P-30fps	1920x1080	30	16:9
720p-120fps	1280x720	120	16:9
WVGA-30fps	848x480	30	16:9
VGA-30fps	640x480	30	4:3



Time-lapse video

Съемка Time-lapse видео. Интервал 0.5 с, 1с, 3с, 5с, 10с, 30с.



Cyclic video

Режим циклической записи. Если включен режим циклической записи, то видео записывается 5-ти минутными сегментами. При этом камера будет записывать видео до полного заполнения карты памяти, затем будет записывать поверх имеющегося содержимого.

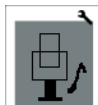

Record audio

Запись звука. Включить/выключить запись звука

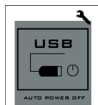

AUTO USB Power Up Auto-record

Автоматическое включение записи при подключении камеры к источнику питания USB.

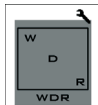

WDR

Wide Dynamic Range. Эта функция позволяет снимать при низких уровнях освещения.

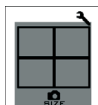

Size photo

Разрешение фото: 16M / 8M / 5M



Burst

Серийная съемка. В этом режиме камера последовательно снимает фотографии со скоростью 11 фото/сек.

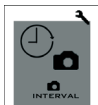

Interval

Последовательная съемка. В этом режиме камера снимает фото каждые 3, 5, 10, 30 сек.

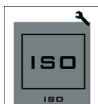

ISO

Настройка чувствительности. Доступны следующие значения ISO AUTO/100/400/1600.



Sharpness

Настройка резкости. Можно выбрать одно из трех значений: High/Medium/Low. Низкое (Low) значение резкости рекомендуется при низких уровнях освещения.

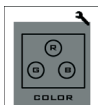

Color

Настройка цвета. Доступны 2 режима: Standard и Vivid. Если Вы намерены обрабатывать свои материалы после съемки, лучше использовать режим Standard.

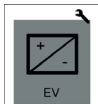

EV

Настройка экспозиции. Доступны режимы High/Middle/Low

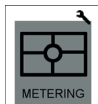

Metering

Экспозамер. Доступны 3 режима: усредненное значение по всему кадру (Average), по центральной части кадра (Center), по точке в центре (Spot).



Data rate

Настройка скорости записи данных. Доступны 2 режима: высокий (High), низкий. При высокой скорости получаются более детальные снимки, однако они занимают больше места в памяти.



Date stamping

Печать даты и времени на фото и видео.

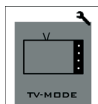

TV-mode

TV стандарт: PAL/NTSC.

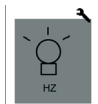

Hz

Устранение мерцаний, обусловленных рабочей частотой электрической сети. Выберите значение 50 Гц или 60 Гц.

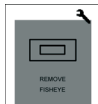

Remove Fisheye

Уменьшение эффекта “Рыбий глаз”.



Gyro

Вкл/Выкл режим стабилизации изображения.



Wi-Fi

Беспроводное управление. Камера оснащена встроенным модулем Wi-Fi. Это позволяет ей подключаться к смартфонам и другим мобильным устройствам, совместимым с технологией Wi-Fi.



Power off by USB

Автоматическое выключение камеры по USB. При включении этого режима камера выключается через 30 сек. после отключения от источника питания USB.

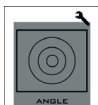

Angle

Настройка угла обзора. Настройка угла обзора имеет 2 опции: большой (Large) и средний (Medium). При установке среднего угла уменьшаются геометрические искажения.

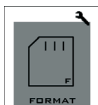

Format

Форматирование SD карты.



Auto off

Автоматическое выключение камеры при бездействии в течении 3 мин.



Version

Версия программного обеспечения, установленного в камере.

Беспроводное управление

Вы можете использовать смартфон для того, чтобы получить доступ к камере с помощью Wi-Fi соединения.

1. Загрузите и установите на вашем смартфоне приложение для управления камерой AC Robin.
2. Включите Wi-Fi на камере.
3. Подключите смартфон к Wi-Fi сети с именем "AC-ROBIN_XXXX", введите пароль. Пароль по умолчанию "12345678".
4. Откройте приложение на смартфоне. Теперь вы можете управлять работой камеры с помощью смартфона.

Аккумуляторная батарея

Подключите камеру к USB порту компьютеру или к USB зарядному устройству, используя прилагаемый USB кабель. Используйте зарядное устройство с максимальным током зарядки не менее 1 А.

Процесс зарядки сопровождается миганием индикатора "Съемка/Зарядка". После полной зарядки батареи мигание индикатора "Съемка/Зарядка" прекращается.

Аксессуары



